



Der Schrankwandbaukasten ...
... denn gute Raumkonzepte
machen das Leben leichter.



Wir setzen Ihre Wünsche um

Unser Prospekt dient als Anregung und zeigt nur einen Teil dessen was möglich ist. Alle Möbel sind mit den Produkten aus unserem Hauptkatalog kombinierbar.

Selbstverständlich können wir Ihre individuellen Wünsche berücksichtigen, gerne beraten wir Sie bei der Planung.

In unserer Dekorauswahl finden Sie sicher das richtige Dekor.

Unser zuverlässiges Montageteam sorgt für eine einwandfreie Lieferung und professionelle Montage.



Aufmaß vor Ort

Jeder Raum ist anders und es gibt fast immer Unwägbarkeiten vor Ort, die auf keinem Plan auftauchen. Daher kommen wir vor der Montage bei Ihnen vorbei, messen den Raum genau aus und können direkt mit Ihnen vor Ort die endgültige und perfekte Lösung finden.

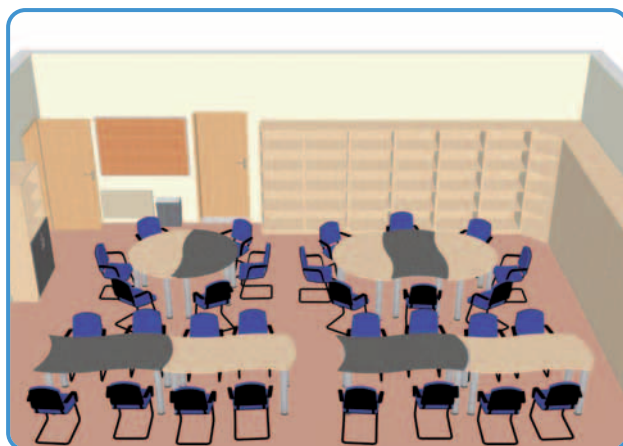

Planung

Vom ersten Gespräch bis zur ersten groben Skizze vergeht kaum Zeit und wir helfen Ihnen, die optimale Schrankwand für Ihre Schule, Ihren Raum und Ihre Bedürfnisse zu verwirklichen.

Visualisierung

Um nicht alles Ihrer Vorstellungskraft zu überlassen, bekommen Sie von uns eine Handskizze – oder – wenn Sie das wünschen – einen kompletten Plan inklusive Aufsicht, Vorderansicht und 3-D Ansicht, sogar in Ihren Wunsch-Dekoren.

Lieferung & Montage

Produktion, Lieferung und Montage erfolgt aus einer Hand. Unsere Monteure sind Spezialisten, die am Ende eine perfekte Schrankwand hinterlassen – und zwar sauber und gebrauchsfertig.

Interesse? Sprechen Sie uns einfach an – wir realisieren Ihr Schrankwandprojekt problemlos mit unserem **Rundum-Zufrieden-Service. Top Qualität zu einem vernünftigen Preis!**

Qualität, Ausführung & Beschreibung



Wir fertigen unsere Schränke auf hochmodernen CNC gesteuerten Maschinen und verwenden ausschließlich hochwertige E1-Spanplatten nach DIN 68765 PEFC-zertifizierter Hersteller.

Korpuse, Türen und unsere gegen unbeabsichtigtes ausziehen gesicherten und im 32 mm Raster verstellbaren Böden werden aus 19 mm starken Platten, die eingeneteten Schrankrückwände aus 8 mm starken Spanplatten, hergestellt.

Alle bodenständigen Schränke sind mit einem 6 cm hohen Sockel und mit Stellfüßen ausgestattet um ein optimales Ausgleichen Ihrer Schrankwand sicher zu stellen.

Die Oberflächen sind abwaschbar, kratzfest unempfindlich und dabei sehr strapazierfähig.

Alle Türen sind aufliegend und mit 270° öffnenden Scharnieren ausgestattet.

Die Schließung erfolgt über Drehstangenzyinderschlösser mit 3-Punkt Verriegelung, bei Schiebetüren über ein Druckzylinderschloss. Auf Wunsch liefern wir ersatzweise Bügelgriffe.



Die Türen mit Glasausschnitt bestehen aus 4 mm Acrylglas. Sicherheitsglas optional möglich.

Unsere Querrolltüren aus Kunststofflamellen sind in den Farben Grau, Weißaluminium und Buche lieferbar.



Wir haben nicht nur Einzelschränke!

Gerne planen, produzieren und liefern wir Ihnen ein individuell auf Ihre Bedürfnisse zugeschnittenes Schrankwandssystem.



Zeichenerklärung:

- ① Bitte geben Sie bei eintürigen Schränken den **Türanschlag LI** (links) **oder RE** (rechts) mit an.
- ② Garderobenschränke in einer Tiefe von **40 cm und 50 cm** werden mit einer **Teleskopstange** geliefert.
- ③ Garderobenschränke in einer **Tiefe von 60 cm** werden mit einer **Querstange** geliefert.

Die Artikelnummer:

000 030 0 40	Modellbezeichnung
000 030 0 40	Schrankbreite
000 030 0 40	0 = ohne Mittelwand 1 = mit Mittelwand
000 030 0 40	Tiefe

Hier finde ich sofort das richtige Buch!

Offene Regale

Höhe

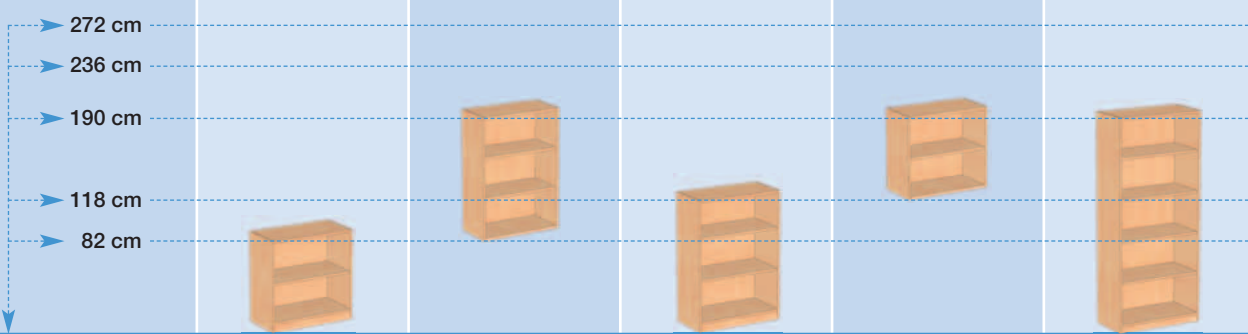

Breite/Tiefe

30 cm/	40 cm	400 030 0 40	401 030 0 40	402 030 0 40	403 030 0 40	404 030 0 40
	50 cm	400 030 0 50	401 030 0 50	402 030 0 50	403 030 0 50	404 030 0 50
	60 cm	400 030 0 60	401 030 0 60	402 030 0 60	403 030 0 60	404 030 0 60
40 cm/	40 cm	400 040 0 40	401 040 0 40	402 040 0 40	403 040 0 40	404 040 0 40
	50 cm	400 040 0 50	401 040 0 50	402 040 0 50	403 040 0 50	404 040 0 50
	60 cm	400 040 0 60	401 040 0 60	402 040 0 60	403 040 0 60	404 040 0 60
45 cm/	40 cm	400 045 0 40	401 045 0 40	402 045 0 40	403 045 0 40	404 045 0 40
	50 cm	400 045 0 50	401 045 0 50	402 045 0 50	403 045 0 50	404 045 0 50
	60 cm	400 045 0 60	401 045 0 60	402 045 0 60	403 045 0 60	404 045 0 60
50 cm/	40 cm	400 050 0 40	401 050 0 40	402 050 0 40	403 050 0 40	404 050 0 40
	50 cm	400 050 0 50	401 050 0 50	402 050 0 50	403 050 0 50	404 050 0 50
	60 cm	400 050 0 60	401 050 0 60	402 050 0 60	403 050 0 60	404 050 0 60
60 cm/	40 cm	400 060 0 40	401 060 0 40	402 060 0 40	403 060 0 40	404 060 0 40
	50 cm	400 060 0 50	401 060 0 50	402 060 0 50	403 060 0 50	404 060 0 50
	60 cm	400 060 0 60	401 060 0 60	402 060 0 60	403 060 0 60	404 060 0 60
80 cm/	40 cm	400 080 0 40	401 080 0 40	402 080 0 40	403 080 0 40	404 080 0 40
	50 cm	400 080 0 50	401 080 0 50	402 080 0 50	403 080 0 50	404 080 0 50
	60 cm	400 080 0 60	401 080 0 60	402 080 0 60	403 080 0 60	404 080 0 60
90 cm/	40 cm	400 090 0 40	401 090 0 40	402 090 0 40	403 090 0 40	404 090 0 40
	50 cm	400 090 0 50	401 090 0 50	402 090 0 50	403 090 0 50	404 090 0 50
	60 cm	400 090 0 60	401 090 0 60	402 090 0 60	403 090 0 60	404 090 0 60
100 cm/	40 cm	400 100 0 40	401 100 0 40	402 100 0 40	403 100 0 40	404 100 0 40
	50 cm	400 100 0 50	401 100 0 50	402 100 0 50	403 100 0 50	404 100 0 50
	60 cm	400 100 0 60	401 100 0 60	402 100 0 60	403 100 0 60	404 100 0 60
120 cm/	40 cm	400 120 0 40	401 120 0 40	402 120 0 40	403 120 0 40	404 120 0 40
	50 cm	400 120 0 50	401 120 0 50	402 120 0 50	403 120 0 50	404 120 0 50
	60 cm	400 120 0 60	401 120 0 60	402 120 0 60	403 120 0 60	404 120 0 60

Offene Regale mit Mittelwand

Höhe

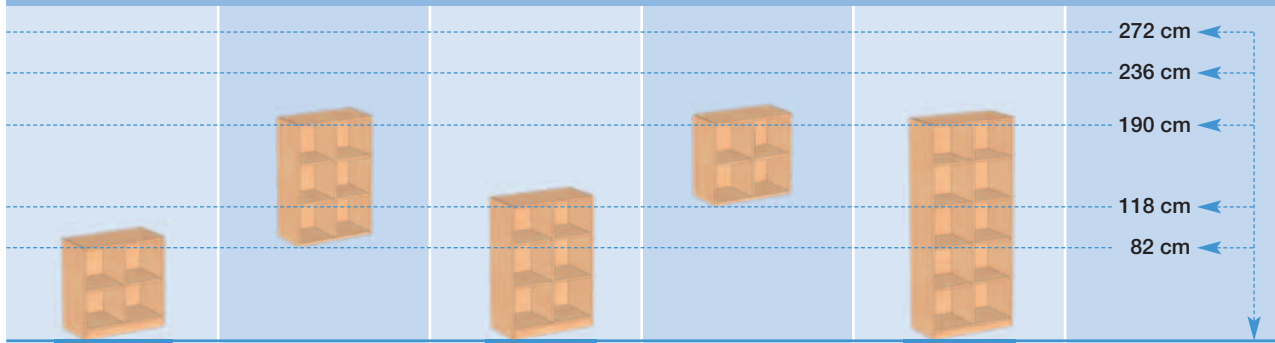

Breite/Tiefe

400 060 1 40	401 060 1 40	402 060 1 40	403 060 1 40	404 060 1 40	60 cm/ 40 cm
400 060 1 50	401 060 1 50	402 060 1 50	403 060 1 50	404 060 1 50	50 cm
400 060 1 60	401 060 1 60	402 060 1 60	403 060 1 60	404 060 1 60	60 cm
400 080 1 40	401 080 1 40	402 080 1 40	403 080 1 40	404 080 1 40	80 cm/ 40 cm
400 080 1 50	401 080 1 50	402 080 1 50	403 080 1 50	404 080 1 50	50 cm
400 080 1 60	401 080 1 60	402 080 1 60	403 080 1 60	404 080 1 60	60 cm
400 090 1 40	401 090 1 40	402 090 1 40	403 090 1 40	404 090 1 40	90 cm/ 40 cm
400 090 1 50	401 090 1 50	402 090 1 50	403 090 1 50	404 090 1 50	50 cm
400 090 1 60	401 090 1 60	402 090 1 60	403 090 1 60	404 090 1 60	60 cm
400 100 1 40	401 100 1 40	402 100 1 40	403 100 1 40	404 100 1 40	100 cm/ 40 cm
400 100 1 50	401 100 1 50	402 100 1 50	403 100 1 50	404 100 1 50	50 cm
400 100 1 60	401 100 1 60	402 100 1 60	403 100 1 60	404 100 1 60	60 cm
400 120 1 40	401 120 1 40	402 120 1 40	403 120 1 40	404 120 1 40	120 cm/ 40 cm
400 120 1 50	401 120 1 50	402 120 1 50	403 120 1 50	404 120 1 50	50 cm
400 120 1 60	401 120 1 60	402 120 1 60	403 120 1 60	404 120 1 60	60 cm

Schränke, eintürig, verschließbar

Höhe

① Bitte geben Sie bei Ihrer Bestellung den Türanschlag LI oder RE mit an.

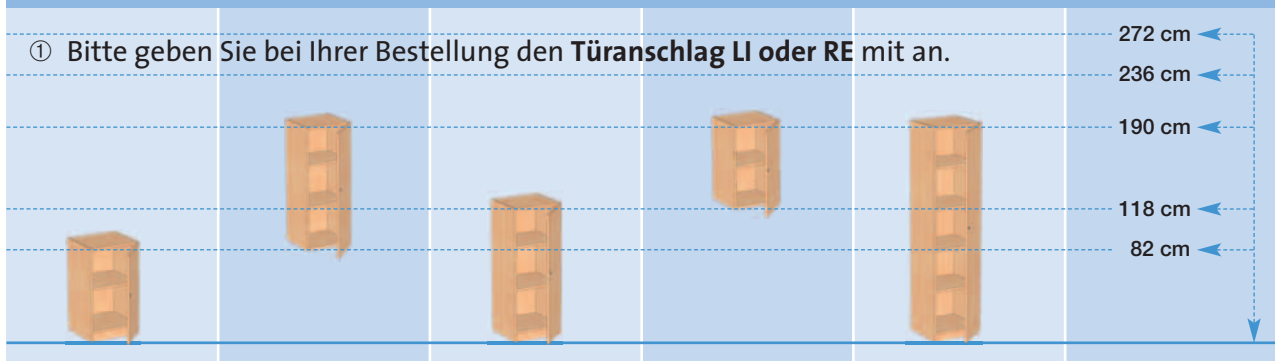

Breite/Tiefe

410 030 0 40 ^①	411 030 0 40 ^①	412 030 0 40 ^①	413 030 0 40 ^①	414 030 0 40 ^①	30 cm/ 40 cm
410 030 0 50 ^①	411 030 0 50 ^①	412 030 0 50 ^①	413 030 0 50 ^①	414 030 0 50 ^①	50 cm
410 030 0 60 ^①	411 030 0 60 ^①	412 030 0 60 ^①	413 030 0 60 ^①	414 030 0 60 ^①	60 cm
410 040 0 40 ^①	411 040 0 40 ^①	412 040 0 40 ^①	413 040 0 40 ^①	414 040 0 40 ^①	40 cm/ 40 cm
410 040 0 50 ^①	411 040 0 50 ^①	412 040 0 50 ^①	413 040 0 50 ^①	414 040 0 50 ^①	50 cm
410 040 0 60 ^①	411 040 0 60 ^①	412 040 0 60 ^①	413 040 0 60 ^①	414 040 0 60 ^①	60 cm
410 045 0 40 ^①	411 045 0 40 ^①	412 045 0 40 ^①	413 045 0 40 ^①	414 045 0 40 ^①	45 cm/ 40 cm
410 045 0 50 ^①	411 045 0 50 ^①	412 045 0 50 ^①	413 045 0 50 ^①	414 045 0 50 ^①	50 cm
410 045 0 60 ^①	411 045 0 60 ^①	412 045 0 60 ^①	413 045 0 60 ^①	414 045 0 60 ^①	60 cm
410 050 0 40 ^①	411 050 0 40 ^①	412 050 0 40 ^①	413 050 0 40 ^①	414 050 0 40 ^①	50 cm/ 40 cm
410 050 0 50 ^①	411 050 0 50 ^①	412 050 0 50 ^①	413 050 0 50 ^①	414 050 0 50 ^①	50 cm
410 050 0 60 ^①	411 050 0 60 ^①	412 050 0 60 ^①	413 050 0 60 ^①	414 050 0 60 ^①	60 cm
410 060 0 40 ^①	411 060 0 40 ^①	412 060 0 40 ^①	413 060 0 40 ^①	414 060 0 40 ^①	60 cm/ 40 cm
410 060 0 50 ^①	411 060 0 50 ^①	412 060 0 50 ^①	413 060 0 50 ^①	414 060 0 50 ^①	50 cm
410 060 0 60 ^①	411 060 0 60 ^①	412 060 0 60 ^①	413 060 0 60 ^①	414 060 0 60 ^①	60 cm

Schränke, zweitürig, verschließbar

Höhe

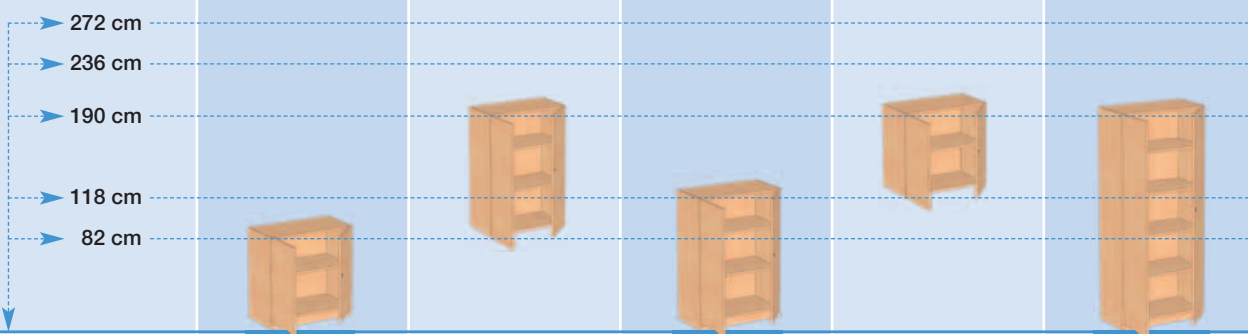

Breite/Tiefe

60 cm/	40 cm	420 060 0 40	421 060 0 40	422 060 0 40	423 060 0 40	424 060 0 40
	50 cm	420 060 0 50	421 060 0 50	422 060 0 50	423 060 0 50	424 060 0 50
	60 cm	420 060 0 60	421 060 0 60	422 060 0 60	423 060 0 60	424 060 0 60
80 cm/	40 cm	420 080 0 40	421 080 0 40	422 080 0 40	423 080 0 40	424 080 0 40
	50 cm	420 080 0 50	421 080 0 50	422 080 0 50	423 080 0 50	424 080 0 50
	60 cm	420 080 0 60	421 080 0 60	422 080 0 60	423 080 0 60	424 080 0 60
90 cm/	40 cm	420 090 0 40	421 090 0 40	422 090 0 40	423 090 0 40	424 090 0 40
	50 cm	420 090 0 50	421 090 0 50	422 090 0 50	423 090 0 50	424 090 0 50
	60 cm	420 090 0 60	421 090 0 60	422 090 0 60	423 090 0 60	424 090 0 60
100 cm/	40 cm	420 100 0 40	421 100 0 40	422 100 0 40	423 100 0 40	424 100 0 40
	50 cm	420 100 0 50	421 100 0 50	422 100 0 50	423 100 0 50	424 100 0 50
	60 cm	420 100 0 60	421 100 0 60	422 100 0 60	423 100 0 60	424 100 0 60
120 cm/	40 cm	420 120 0 40	421 120 0 40	422 120 0 40	423 120 0 40	424 120 0 40
	50 cm	420 120 0 50	421 120 0 50	422 120 0 50	423 120 0 50	424 120 0 50
	60 cm	420 120 0 60	421 120 0 60	422 120 0 60	423 120 0 60	424 120 0 60

Schränke, zweitürig, mit Mittelwand, verschließbar

Höhe

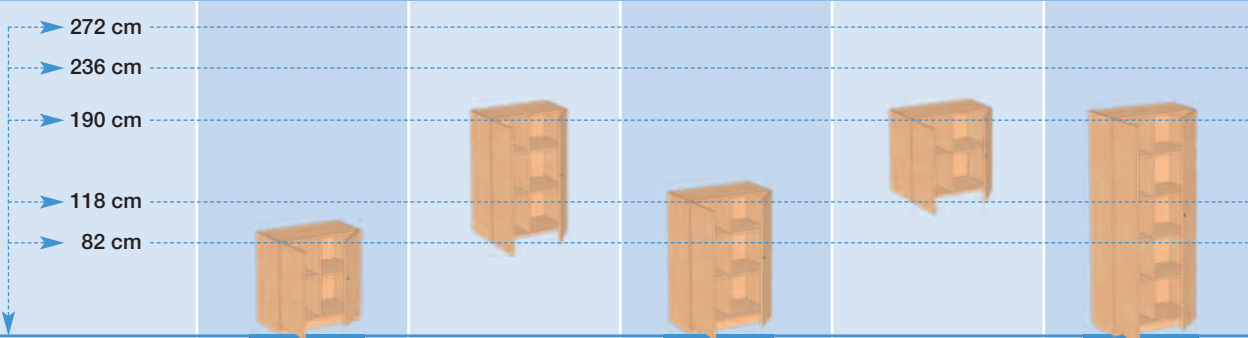

Breite/Tiefe

60 cm/	40 cm	420 060 1 40	421 060 1 40	422 060 1 40	423 060 1 40	424 060 1 40
	50 cm	420 060 1 50	421 060 1 50	422 060 1 50	423 060 1 50	424 060 1 50
	60 cm	420 060 1 60	421 060 1 60	422 060 1 60	423 060 1 60	424 060 1 60
80 cm/	40 cm	420 080 1 40	421 080 1 40	422 080 1 40	423 080 1 40	424 080 1 40
	50 cm	420 080 1 50	421 080 1 50	422 080 1 50	423 080 1 50	424 080 1 50
	60 cm	420 080 1 60	421 080 1 60	422 080 1 60	423 080 1 60	424 080 1 60
90 cm/	40 cm	420 090 1 40	421 090 1 40	422 090 1 40	423 090 1 40	424 090 1 40
	50 cm	420 090 1 50	421 090 1 50	422 090 1 50	423 090 1 50	424 090 1 50
	60 cm	420 090 1 60	421 090 1 60	422 090 1 60	423 090 1 60	424 090 1 60
100 cm/	40 cm	420 100 1 40	421 100 1 40	422 100 1 40	423 100 1 40	424 100 1 40
	50 cm	420 100 1 50	421 100 1 50	422 100 1 50	423 100 1 50	424 100 1 50
	60 cm	420 100 1 60	421 100 1 60	422 100 1 60	423 100 1 60	424 100 1 60
120 cm/	40 cm	420 120 1 40	421 120 1 40	422 120 1 40	423 120 1 40	424 120 1 40
	50 cm	420 120 1 50	421 120 1 50	422 120 1 50	423 120 1 50	424 120 1 50
	60 cm	420 120 1 60	421 120 1 60	422 120 1 60	423 120 1 60	424 120 1 60

Schränke, eintürig mit 4/5 Glasausschnitt, verschließbar

Höhe

① Bitte geben Sie bei Ihrer Bestellung den Türanschlag LI oder RE mit an.

272 cm
236 cm
190 cm
118 cm
82 cm

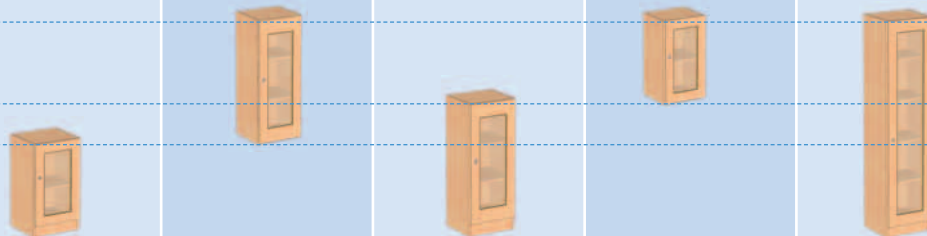

Breite/Tiefe

430 030 0 40 ^①	431 030 0 40 ^①	432 030 0 40 ^①	433 030 0 40 ^①	434 030 0 40 ^①	30 cm/ 40 cm
430 030 0 50 ^①	431 030 0 50 ^①	432 030 0 50 ^①	433 030 0 50 ^①	434 030 0 50 ^①	50 cm
430 030 0 60 ^①	431 030 0 60 ^①	432 030 0 60 ^①	433 030 0 60 ^①	434 030 0 60 ^①	60 cm
430 040 0 40 ^①	431 040 0 40 ^①	432 040 0 40 ^①	433 040 0 40 ^①	434 040 0 40 ^①	40 cm/ 40 cm
430 040 0 50 ^①	431 040 0 50 ^①	432 040 0 50 ^①	433 040 0 50 ^①	434 040 0 50 ^①	50 cm
430 040 0 60 ^①	431 040 0 60 ^①	432 040 0 60 ^①	433 040 0 60 ^①	434 040 0 60 ^①	60 cm
430 045 0 40 ^①	431 045 0 40 ^①	432 045 0 40 ^①	433 045 0 40 ^①	434 045 0 40 ^①	45 cm/ 40 cm
430 045 0 50 ^①	431 045 0 50 ^①	432 045 0 50 ^①	433 045 0 50 ^①	434 045 0 50 ^①	50 cm
430 045 0 60 ^①	431 045 0 60 ^①	432 045 0 60 ^①	433 045 0 60 ^①	434 045 0 60 ^①	60 cm
430 050 0 40 ^①	431 050 0 40 ^①	432 050 0 40 ^①	433 050 0 40 ^①	434 050 0 40 ^①	50 cm/ 40 cm
430 050 0 50 ^①	431 050 0 50 ^①	432 050 0 50 ^①	433 050 0 50 ^①	434 050 0 50 ^①	50 cm
430 050 0 60 ^①	431 050 0 60 ^①	432 050 0 60 ^①	433 050 0 60 ^①	434 050 0 60 ^①	60 cm
430 060 0 40 ^①	431 060 0 40 ^①	432 060 0 40 ^①	433 060 0 40 ^①	434 060 0 40 ^①	60 cm/ 40 cm
430 060 0 50 ^①	431 060 0 50 ^①	432 060 0 50 ^①	433 060 0 50 ^①	434 060 0 50 ^①	50 cm
430 060 0 60 ^①	431 060 0 60 ^①	432 060 0 60 ^①	433 060 0 60 ^①	434 060 0 60 ^①	60 cm

Schränke, zweitürig mit 4/5 Glasausschnitt, verschließbar

Höhe

272 cm
236 cm
190 cm
118 cm
82 cm

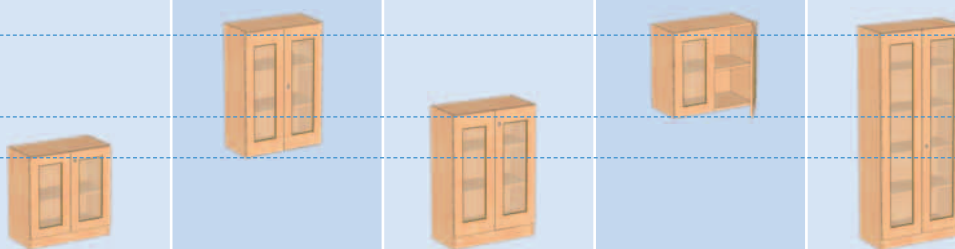

Breite/Tiefe

440 060 0 40	441 060 0 40	442 060 0 40	443 060 0 40	444 060 0 40	60 cm/ 40 cm
440 060 0 50	441 060 0 50	442 060 0 50	443 060 0 50	444 060 0 50	50 cm
440 060 0 60	441 060 0 60	442 060 0 60	443 060 0 60	444 060 0 60	60 cm
440 080 0 40	441 080 0 40	442 080 0 40	443 080 0 40	444 080 0 40	80 cm/ 40 cm
440 080 0 50	441 080 0 50	442 080 0 50	443 080 0 50	444 080 0 50	50 cm
440 080 0 60	441 080 0 60	442 080 0 60	443 080 0 60	444 080 0 60	60 cm
440 090 0 40	441 090 0 40	442 090 0 40	443 090 0 40	444 090 0 40	90 cm/ 40 cm
440 090 0 50	441 090 0 50	442 090 0 50	443 090 0 50	444 090 0 50	50 cm
440 090 0 60	441 090 0 60	442 090 0 60	443 090 0 60	444 090 0 60	60 cm
440 100 0 40	441 100 0 40	442 100 0 40	443 100 0 40	444 100 0 40	100 cm/ 40 cm
440 100 0 50	441 100 0 50	442 100 0 50	443 100 0 50	444 100 0 50	50 cm
440 100 0 60	441 100 0 60	442 100 0 60	443 100 0 60	444 100 0 60	60 cm
440 120 0 40	441 120 0 40	442 120 0 40	443 120 0 40	444 120 0 40	120 cm/ 40 cm
440 120 0 50	441 120 0 50	442 120 0 50	443 120 0 50	444 120 0 50	50 cm
440 120 0 60	441 120 0 60	442 120 0 60	443 120 0 60	444 120 0 60	60 cm

Schränke, zweitürig mit 4/5 Glasausschnitt und Mittelwand, verschließbar

Höhe

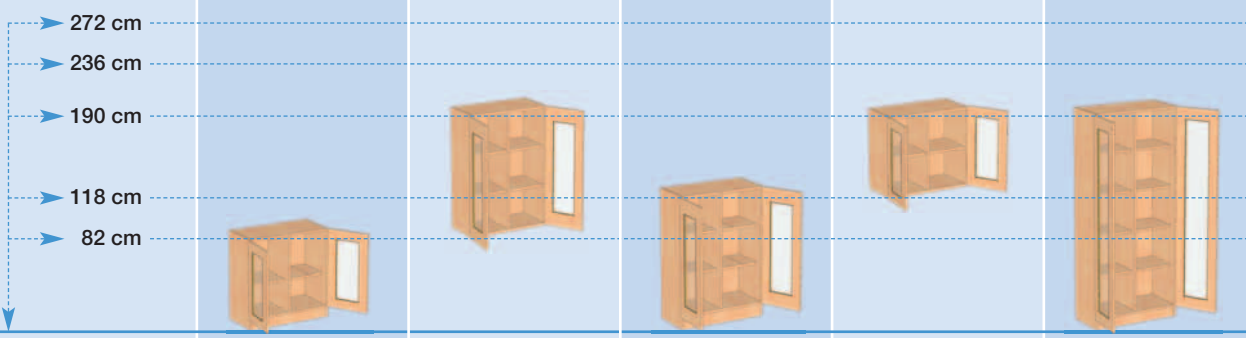

Breite/Tiefe

60 cm/	40 cm	440 060 1 40	441 060 1 40	442 060 1 40	443 060 1 40	444 060 1 40
	50 cm	440 060 1 50	441 060 1 50	442 060 1 50	443 060 1 50	444 060 1 50
	60 cm	440 060 1 60	441 060 1 60	442 060 1 60	443 060 1 60	444 060 1 60
80 cm/	40 cm	440 080 1 40	441 080 1 40	442 080 1 40	443 080 1 40	444 080 1 40
	50 cm	440 080 1 50	441 080 1 50	442 080 1 50	443 080 1 50	444 080 1 50
	60 cm	440 080 1 60	441 080 1 60	442 080 1 60	443 080 1 60	444 080 1 60
90 cm/	40 cm	440 090 1 40	441 090 1 40	442 090 1 40	443 090 1 40	444 090 1 40
	50 cm	440 090 1 50	441 090 1 50	442 090 1 50	443 090 1 50	444 090 1 50
	60 cm	440 090 1 60	441 090 1 60	442 090 1 60	443 090 1 60	444 090 1 60
100 cm/	40 cm	440 100 1 40	441 100 1 40	442 100 1 40	443 100 1 40	444 100 1 40
	50 cm	440 100 1 50	441 100 1 50	442 100 1 50	443 100 1 50	444 100 1 50
	60 cm	440 100 1 60	441 100 1 60	442 100 1 60	443 100 1 60	444 100 1 60
120 cm/	40 cm	440 120 1 40	441 120 1 40	442 120 1 40	443 120 1 40	444 120 1 40
	50 cm	440 120 1 50	441 120 1 50	442 120 1 50	443 120 1 50	444 120 1 50
	60 cm	440 120 1 60	441 120 1 60	442 120 1 60	443 120 1 60	444 120 1 60

Schränke mit 2/3 Glasausschnitt, ein- und zweitürig, mit und ohne Mittelwand, verschließbar

Höhe

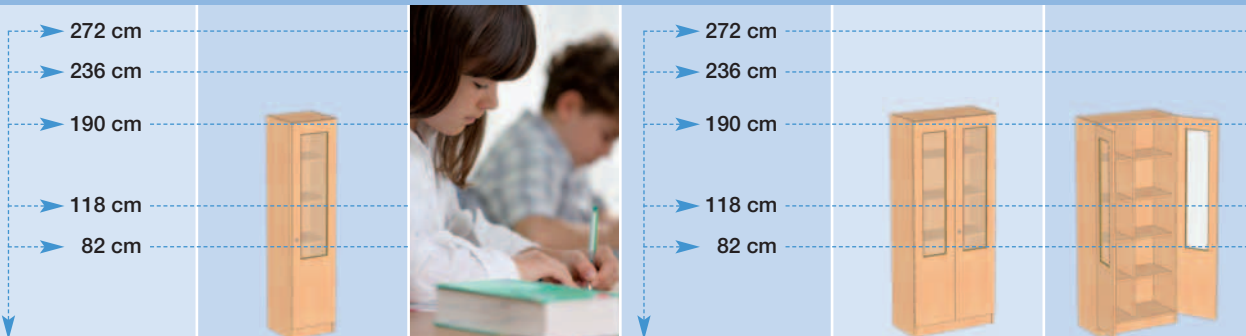

Breite/Tiefe

30 cm/	40 cm	450 030 0 40 ^①		60 cm/	40 cm	460 060 0 40	460 060 1 40
	50 cm	450 030 0 50 ^①			50 cm	460 060 0 50	460 060 1 50
	60 cm	450 030 0 60 ^①			60 cm	460 060 0 60	460 060 1 60
40 cm/	40 cm	450 040 0 40 ^①		80 cm/	40 cm	460 080 0 40	460 080 1 40
	50 cm	450 040 0 50 ^①			50 cm	460 080 0 50	460 080 1 50
	60 cm	450 040 0 60 ^①			60 cm	460 080 0 60	460 080 1 60
45 cm/	40 cm	450 045 0 40 ^①		90 cm/	40 cm	460 090 0 40	460 090 1 40
	50 cm	450 045 0 50 ^①			50 cm	460 090 0 50	460 090 1 50
	60 cm	450 045 0 60 ^①			60 cm	460 090 0 60	460 090 1 60
50 cm/	40 cm	450 050 0 40 ^①		100 cm/	40 cm	460 100 0 40	460 100 1 40
	50 cm	450 050 0 50 ^①			50 cm	460 100 0 50	460 100 1 50
	60 cm	450 050 0 60 ^①			60 cm	460 100 0 60	460 100 1 60
60 cm/	40 cm	450 060 0 40 ^①		120 cm/	40 cm	460 120 0 40	460 120 1 40
	50 cm	450 060 0 50 ^①			50 cm	460 120 0 50	460 120 1 50
	60 cm	450 060 0 60 ^①			60 cm	460 120 0 60	460 120 1 60

Garderobenschränke, ein- und zweitürig, mit und ohne Mittelwand, verschließbar

Höhe

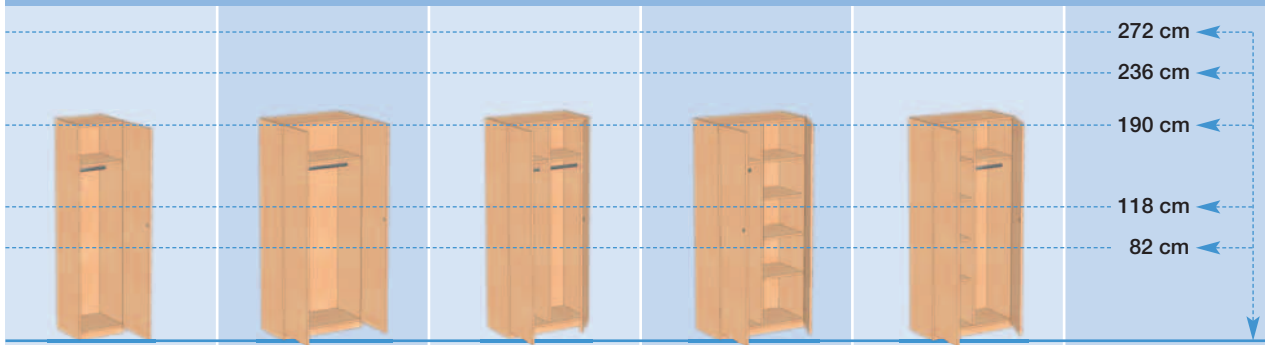

Breite/Tiefe

					45 cm/ 40 cm
					50 cm
470 045 0 60 ^{①③}					60 cm
					50 cm/ 40 cm
					50 cm
470 050 0 60 ^{①③}					60 cm
470 060 0 40 ^{①②}					60 cm/ 40 cm
470 060 0 50 ^{①②}					50 cm
470 060 0 60 ^{①③}	471 060 0 60				60 cm
	471 080 0 40				80 cm/ 40 cm
	471 080 0 50				50 cm
	471 080 0 60	472 080 1 60	473 080 1 60	474 080 1 60	60 cm
	471 090 0 40				90 cm/ 40 cm
	471 090 0 50				50 cm
	471 090 0 60	472 090 1 60	473 090 1 60	474 090 1 60	60 cm
	471 100 0 40				100 cm/ 40 cm
	471 100 0 50				50 cm
	471 100 0 60	472 100 1 60	473 100 1 60	474 100 1 60	60 cm
	471 120 0 40	472 120 1 40	473 120 1 40	474 120 1 40	120 cm/ 40 cm
	471 120 0 50	472 120 1 50	473 120 1 50	474 120 1 50	50 cm
	471 120 0 60	472 120 1 60	473 120 1 60	474 120 1 60	60 cm

① Bitte geben Sie bei den eintürigen Schränken den **Türanschlag LI (links) oder RE (rechts)** mit an.
 ② Garderobenschränke in einer Tiefe von **40 cm und 50 cm** werden mit einer **Teleskopstange** geliefert.
 ③ Garderobenschränke in einer **Tiefe von 60 cm** werden mit einer **Querstange** geliefert.

Hier passt mehr als meine Jacke rein!

Bitte beachten Sie!
 Geben Sie bei der Bestellung von Einzeltürschränken den gewünschten Türanschlag an – **LI (links) oder RE (rechts)**.
 In den Tabellen sind diese Schränke mit ① markiert.



Schrankwandbaukästen

Schiebetürschränke, zweitürig, verschließbar

Höhe

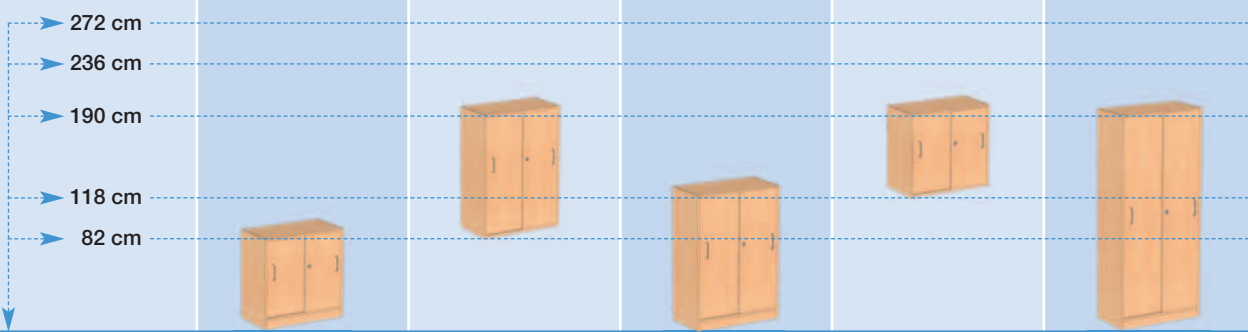

Breite/Tiefe

60 cm/	40 cm	480 060 0 40	481 060 0 40	482 060 0 40	483 060 0 40	484 060 0 40
	50 cm	480 060 0 50	481 060 0 50	482 060 0 50	483 060 0 50	484 060 0 50
	60 cm	480 060 0 60	481 060 0 60	482 060 0 60	483 060 0 60	484 060 0 60
80 cm/	40 cm	480 080 0 40	481 080 0 40	482 080 0 40	483 080 0 40	484 080 0 40
	50 cm	480 080 0 50	481 080 0 50	482 080 0 50	483 080 0 50	484 080 0 50
	60 cm	480 080 0 60	481 080 0 60	482 080 0 60	483 080 0 60	484 080 0 60
90 cm/	40 cm	480 090 0 40	481 090 0 40	482 090 0 40	483 090 0 40	484 090 0 40
	50 cm	480 090 0 50	481 090 0 50	482 090 0 50	483 090 0 50	484 090 0 50
	60 cm	480 090 0 60	481 090 0 60	482 090 0 60	483 090 0 60	484 090 0 60
100 cm/	40 cm	480 100 0 40	481 100 0 40	482 100 0 40	483 100 0 40	484 100 0 40
	50 cm	480 100 0 50	481 100 0 50	482 100 0 50	483 100 0 50	484 100 0 50
	60 cm	480 100 0 60	481 100 0 60	482 100 0 60	483 100 0 60	484 100 0 60
120 cm/	40 cm	480 120 0 40	481 120 0 40	482 120 0 40	483 120 0 40	484 120 0 40
	50 cm	480 120 0 50	481 120 0 50	482 120 0 50	483 120 0 50	484 120 0 50
	60 cm	480 120 0 60	481 120 0 60	482 120 0 60	483 120 0 60	484 120 0 60

Schiebetürschränke, zweitürig, mit Mittelwand, verschließbar

Höhe

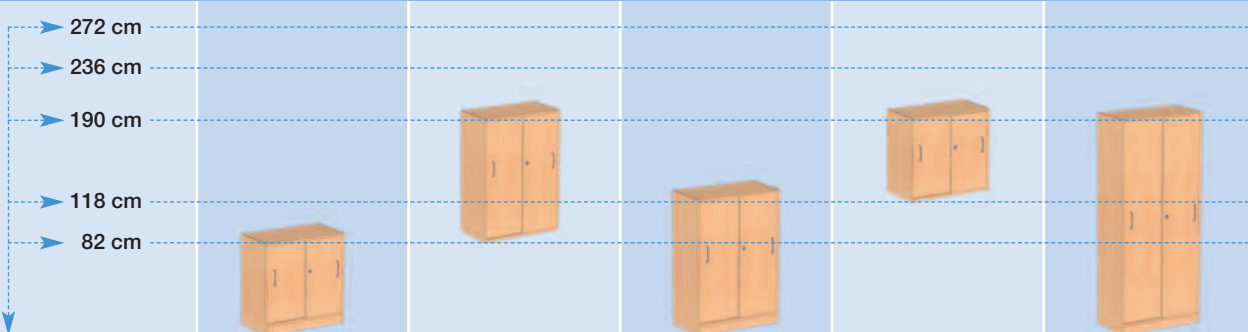

Breite/Tiefe

60 cm/	40 cm	480 060 1 40	481 060 1 40	482 060 1 40	483 060 1 40	484 060 1 40
	50 cm	480 060 1 50	481 060 1 50	482 060 1 50	483 060 1 50	484 060 1 50
	60 cm	480 060 1 60	481 060 1 60	482 060 1 60	483 060 1 60	484 060 1 60
80 cm/	40 cm	480 080 1 40	481 080 1 40	482 080 1 40	483 080 1 40	484 080 1 40
	50 cm	480 080 1 50	481 080 1 50	482 080 1 50	483 080 1 50	484 080 1 50
	60 cm	480 080 1 60	481 080 1 60	482 080 1 60	483 080 1 60	484 080 1 60
90 cm/	40 cm	480 090 1 40	481 090 1 40	482 090 1 40	483 090 1 40	484 090 1 40
	50 cm	480 090 1 50	481 090 1 50	482 090 1 50	483 090 1 50	484 090 1 50
	60 cm	480 090 1 60	481 090 1 60	482 090 1 60	483 090 1 60	484 090 1 60
100 cm/	40 cm	480 100 1 40	481 100 1 40	482 100 1 40	483 100 1 40	484 100 1 40
	50 cm	480 100 1 50	481 100 1 50	482 100 1 50	483 100 1 50	484 100 1 50
	60 cm	480 100 1 60	481 100 1 60	482 100 1 60	483 100 1 60	484 100 1 60
120 cm/	40 cm	480 120 1 40	481 120 1 40	482 120 1 40	483 120 1 40	484 120 1 40
	50 cm	480 120 1 50	481 120 1 50	482 120 1 50	483 120 1 50	484 120 1 50
	60 cm	480 120 1 60	481 120 1 60	482 120 1 60	483 120 1 60	484 120 1 60

Um die Ecke gedacht





Eckregale					
Höhe					
					272 cm
					236 cm
					190 cm
					118 cm
					82 cm
Breite/Tiefe					
490 045 0 40	491 045 0 40	492 045 0 40	493 045 0 40	494 045 0 40	45 cm/ 40 cm
Schenkelmaße 80 cm x 80 cm					
490 057 0 50	491 057 0 50	492 057 0 50	493 057 0 50	494 057 0 50	57 cm/ 50 cm
Schenkelmaße 90 cm x 90 cm					
490 060 0 60	491 060 0 60	492 060 0 60	493 060 0 60	494 060 0 60	60 cm/ 60 cm
Schenkelmaße 90 cm x 90 cm					

Eckschränke, eintürig, verschließbar					
Höhe					
① Bitte geben Sie bei Ihrer Bestellung den Türanschlag LI oder RE mit an.					
					272 cm
					236 cm
					190 cm
					118 cm
					82 cm
Breite/Tiefe					
500 045 0 40 ^①	501 045 0 40 ^①	502 045 0 40 ^①	503 045 0 40 ^①	504 045 0 40 ^①	45 cm/ 40 cm
Schenkelmaße 80 cm x 80 cm					
500 057 0 40 ^①	501 057 0 40 ^①	502 057 0 40 ^①	503 057 0 40 ^①	504 057 0 40 ^①	57 cm/ 50 cm
Schenkelmaße 90 cm x 90 cm					
500 060 0 40 ^①	501 060 0 40 ^①	502 060 0 40 ^①	503 060 0 40 ^①	504 060 0 40 ^①	60 cm/ 60 cm
Schenkelmaße 90 cm x 90 cm					

Hängeregisterschränke, verschließbar

Höhe

272 cm		
236 cm		
190 cm		
118 cm		
82 cm		

Querrolladenschränke, verschließbar

Höhe

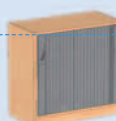
272 cm		
236 cm		
190 cm		
118 cm		
82 cm		

Breite/Tiefe



60 cm/ 40 cm		
50 cm		
60 cm		
80 cm/ 40 cm	510 080 0 40	511 080 0 40
50 cm		
60 cm	510 080 0 60	511 080 0 60
95 cm/ 40 cm		
50 cm		
60 cm		
100 cm/ 40 cm		
50 cm		
60 cm		
120 cm/ 40 cm		
50 cm		
60 cm		

Breite/Tiefe



60 cm/ 40 cm	520 060 0 40	521 060 0 40
50 cm	520 060 0 50	521 060 0 50
60 cm	520 060 0 60	521 060 0 60
80 cm/ 40 cm	520 080 0 40	521 080 0 40
50 cm	520 080 0 50	521 080 0 50
60 cm	520 080 0 60	521 080 0 60
90 cm/ 40 cm	520 090 0 40	521 090 0 40
50 cm	520 090 0 50	521 090 0 50
60 cm	520 090 0 60	521 090 0 60
100 cm/ 40 cm	520 100 0 40	521 100 0 40
50 cm	520 100 0 50	521 100 0 50
60 cm	520 100 0 60	521 100 0 60
120 cm/ 40 cm	520 120 1 40	521 120 1 40
50 cm	520 120 1 50	521 120 1 50
60 cm	520 120 1 60	521 120 1 60

Schubladenschränke

Höhe

272 cm		
236 cm		
190 cm		
118 cm		
82 cm		

Höhe

272 cm		
236 cm		
190 cm		
118 cm		
82 cm		

**1st
klassig!**

Breite/Tiefe

40 cm/ 40 cm	530 040 0 40	531 040 0 40
50 cm	530 040 0 50	531 040 0 50
60 cm	530 040 0 60	531 040 0 60
45 cm/ 40 cm	530 045 0 40	531 045 0 40
50 cm	530 045 0 50	531 045 0 50
60 cm	530 045 0 60	531 045 0 60
50 cm/ 40 cm	530 050 0 40	531 050 0 40
50 cm	530 050 0 50	531 050 0 50
60 cm	530 050 0 60	531 050 0 60
60 cm/ 40 cm	530 060 0 40	531 060 0 40
50 cm	530 060 0 50	531 060 0 50
60 cm	530 060 0 60	531 060 0 60

Breite/ Tiefe

80 cm/ 40 cm	532 080 1 40	533 080 1 40
50 cm	532 080 1 50	533 080 1 50
60 cm	532 080 1 60	533 080 1 60
90 cm/ 40 cm	532 090 1 40	533 090 1 40
50 cm	532 090 1 50	533 090 1 50
60 cm	532 090 1 60	533 090 1 60
100 cm/ 40 cm	532 100 1 40	533 100 1 40
50 cm	532 100 1 50	533 100 1 50
60 cm	532 100 1 60	533 100 1 60
120 cm/ 40 cm	532 120 1 40	533 120 1 40
50 cm	532 120 1 50	533 120 1 50
60 cm	532 120 1 60	533 120 1 60

Kleinfachgeschränke

Höhe

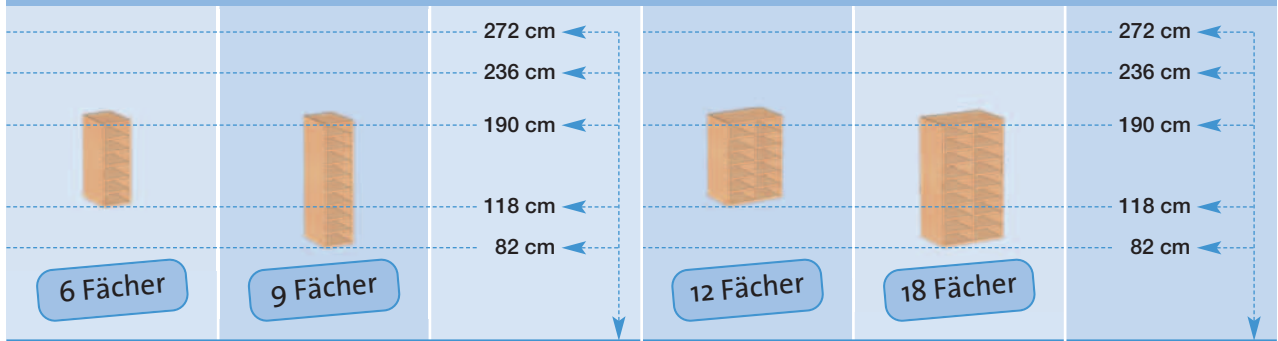

Breite/Tiefe			Breite/Tiefe			
540 030 0 40	541 030 0 40	30 cm/ 40 cm		542 060 1 40	543 060 1 40	30 cm/ 40 cm
540 030 0 50	541 030 0 50	50 cm		542 060 1 50	543 060 1 50	50 cm
540 030 0 60	541 030 0 60	60 cm		542 060 1 60	543 060 1 60	60 cm
540 040 0 40	541 040 0 40	40 cm/ 40 cm				40 cm/ 40 cm
540 040 0 50	541 040 0 50	50 cm				50 cm
540 040 0 60	541 040 0 60	60 cm				60 cm
540 045 0 40	541 045 0 40	45 cm/ 40 cm				45 cm/ 40 cm
540 045 0 50	541 045 0 50	50 cm				50 cm
540 045 0 60	541 045 0 60	60 cm				60 cm
540 050 0 40	541 050 0 40	50 cm/ 40 cm				50 cm/ 40 cm
540 050 0 50	541 050 0 50	50 cm				50 cm
540 050 0 60	541 050 0 60	60 cm				60 cm
		60 cm/ 40 cm				60 cm/ 40 cm
		50 cm			50 cm	
		60 cm			60 cm	

Höhe

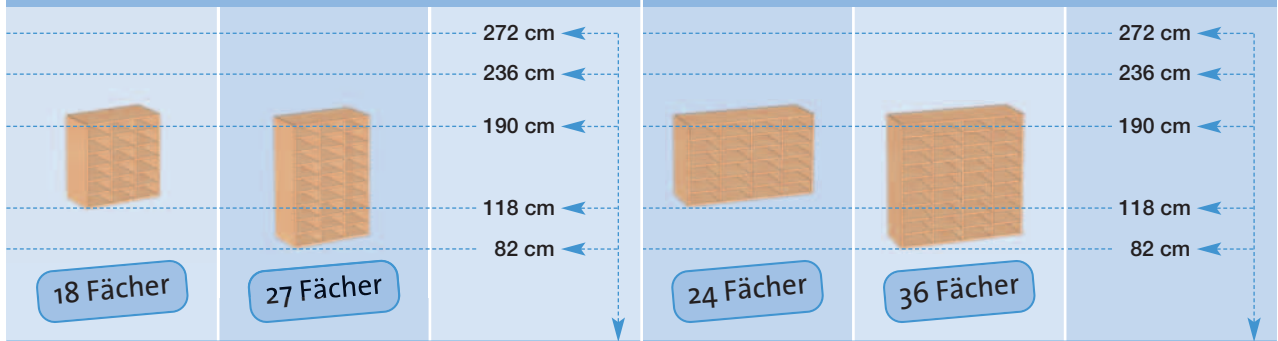

Breite/Tiefe			Breite/Tiefe		
544 090 1 40	545 090 1 40	90 cm/ 40 cm			90 cm/ 40 cm
544 090 1 50	545 090 1 50	50 cm			50 cm
544 090 1 60	545 090 1 60	60 cm			60 cm
		120 cm/ 40 cm	546 120 1 40	547 120 1 40	120 cm/ 40 cm
		50 cm	546 120 1 50	547 120 1 50	50 cm
		60 cm	546 120 1 60	547 120 1 60	60 cm

**Weitere Dekore
in dieser Beilage auf
Seite 21.**

Standard Dekore

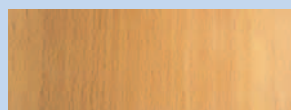

Buche 18

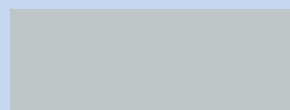

Grau 20

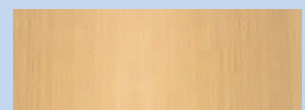

Buche hell

(Sport-) Magazine gut sortiert!

Prospektschränke, mit Schrägablage und Acrylglasblende

Höhe

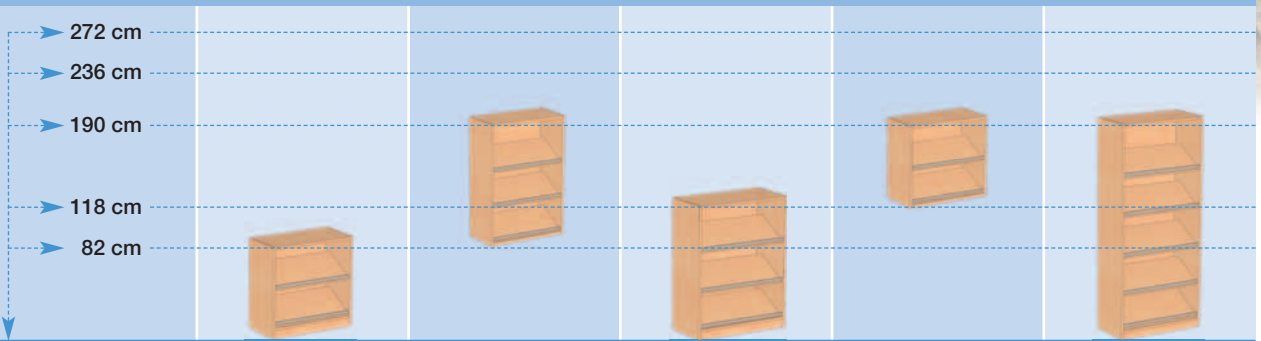

Breite/Tiefe

30 cm/	40 cm	550 030 0 40	551 030 0 40	552 030 0 40	553 030 0 40	554 030 0 40
	50 cm	550 030 0 50	551 030 0 50	552 030 0 50	553 030 0 50	554 030 0 50
	60 cm	550 030 0 60	551 030 0 60	552 030 0 60	553 030 0 60	554 030 0 60
40 cm/	40 cm	550 040 0 40	551 040 0 40	552 040 0 40	553 040 0 40	554 040 0 40
	50 cm	550 040 0 50	551 040 0 50	552 040 0 50	553 040 0 50	554 040 0 50
	60 cm	550 040 0 60	551 040 0 60	552 040 0 60	553 040 0 60	554 040 0 60
45 cm/	40 cm	550 045 0 40	551 045 0 40	552 045 0 40	553 045 0 40	554 045 0 40
	50 cm	550 045 0 50	551 045 0 50	552 045 0 50	553 045 0 50	554 045 0 50
	60 cm	550 045 0 60	551 045 0 60	552 045 0 60	553 045 0 60	554 045 0 60
50 cm/	40 cm	550 050 0 40	551 050 0 40	552 050 0 40	553 050 0 40	554 050 0 40
	50 cm	550 050 0 50	551 050 0 50	552 050 0 50	553 050 0 50	554 050 0 50
	60 cm	550 050 0 60	551 050 0 60	552 050 0 60	553 050 0 60	554 050 0 60
60 cm/	40 cm	550 060 0 40	551 060 0 40	552 060 0 40	553 060 0 40	554 060 0 40
	50 cm	550 060 0 50	551 060 0 50	552 060 0 50	553 060 0 50	554 060 0 50
	60 cm	550 060 0 60	551 060 0 60	552 060 0 60	553 060 0 60	554 060 0 60
80 cm/	40 cm	550 080 0 40	551 080 0 40	552 080 0 40	553 080 0 40	554 080 0 40
	50 cm	550 080 0 50	551 080 0 50	552 080 0 50	553 080 0 50	554 080 0 50
	60 cm	550 080 0 60	551 080 0 60	552 080 0 60	553 080 0 60	554 080 0 60
90 cm/	40 cm	550 090 0 40	551 090 0 40	552 090 0 40	553 090 0 40	554 090 0 40
	50 cm	550 090 0 50	551 090 0 50	552 090 0 50	553 090 0 50	554 090 0 50
	60 cm	550 090 0 60	551 090 0 60	552 090 0 60	553 090 0 60	554 090 0 60
100 cm/	40 cm	550 100 0 40	551 100 0 40	552 100 0 40	553 100 0 40	554 100 0 40
	50 cm	550 100 0 50	551 100 0 50	552 100 0 50	553 100 0 50	554 100 0 50
	60 cm	550 100 0 60	551 100 0 60	552 100 0 60	553 100 0 60	554 100 0 60
120 cm/	40 cm	550 120 0 40	551 120 0 40	552 120 0 40	553 120 0 40	554 120 0 40
	50 cm	550 120 0 50	551 120 0 50	552 120 0 50	553 120 0 50	554 120 0 50
	60 cm	550 120 0 60	551 120 0 60	552 120 0 60	553 120 0 60	554 120 0 60



SymBox „flat“ sind in diesen 8 Farben & transparent erhältlich!



Unsere SymBoxen sind schwer entflammbar, bruchsicher, recycle- und stapelbar.

Die Schübe laufen auf leichtgängigen Kunststoff-Führungsleisten und sind ganz herausnehmbar.

Die SymBox „flat“

Außenmaß: B/H/T 31,2 x 7,5 x 42,7 cm

Innenmaß: B/H/T 28,6 x 7,3 x 39,7 cm

Bei den 100 cm breiten Schränken hat das Regalfach eine Breite von 27,6 cm. Bei den 120 cm breiten Schränken hat das Regalfach eine Breite von 47,6 cm.

Standardmäßig liefern wir die Schübe in transparent. Auf Wunsch sind 8 weitere Farben erhältlich. **Bitte geben Sie Ihren Farbwunsch bei der Bestellung mit an.**

Schränke mit Aufbewahrungskästen

Höhe

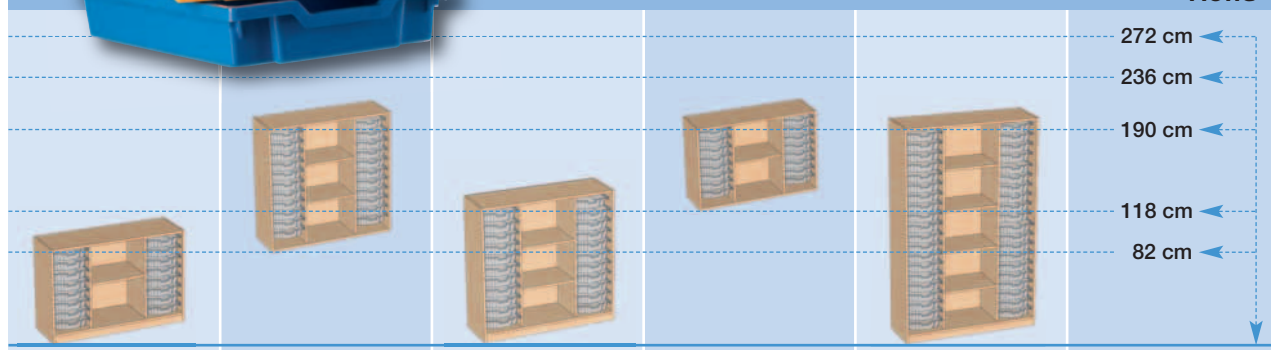

Breite/Tiefe

560 100 1 50	561 100 1 50	562 100 1 50	563 100 1 50	564 100 1 50	100 cm/ 50 cm
560 100 1 60	561 100 1 60	562 100 1 60	563 100 1 60	564 100 1 60	60 cm
560 120 1 50	561 120 1 50	562 120 1 50	563 120 1 50	564 120 1 50	120 cm/ 50 cm
560 120 1 60	561 120 1 60	562 120 1 60	563 120 1 60	564 120 1 60	60 cm

Schränke mit Aufbewahrungskästen

Höhe

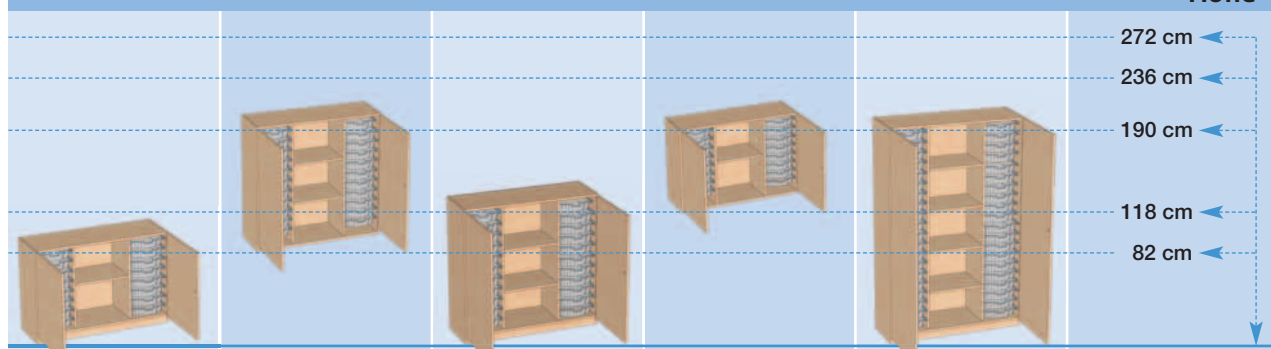

Breite/Tiefe

565 100 1 50	566 100 1 50	567 100 1 50	568 100 1 50	569 100 1 50	100 cm/ 50 cm
565 100 1 60	566 100 1 60	567 100 1 60	568 100 1 60	569 100 1 60	60 cm
565 120 1 50	566 120 1 50	567 120 1 50	568 120 1 50	569 120 1 50	120 cm/ 50 cm
565 120 1 60	566 120 1 60	567 120 1 60	568 120 1 60	569 120 1 60	60 cm

Schränkwandbaukasten

Lehrerfachschränke, eintürig, verschließbar

Höhe

➤ 272 cm	① Bitte geben Sie bei Ihrer Bestellung den Türanschlag LI oder RE mit an.				
➤ 236 cm					
➤ 190 cm					
➤ 118 cm					
➤ 82 cm					

Breite/Tiefe

42 cm/ 40 cm	570 042 0 40 ^①	571 042 0 40 ^①	572 042 0 40 ^①	573 042 0 40 ^①	574 042 0 40 ^①
50 cm	570 042 0 50 ^①	571 042 0 50 ^①	572 042 0 50 ^①	573 042 0 50 ^①	574 042 0 50 ^①
60 cm	570 042 0 60 ^①	571 042 0 60 ^①	572 042 0 60 ^①	573 042 0 60 ^①	574 042 0 60 ^①

Lehrerfachschränke, zweitürig, mit Mittelwand, verschließbar

Höhe

➤ 272 cm					
➤ 236 cm					
➤ 190 cm					
➤ 118 cm					
➤ 82 cm					

**1st
klassig!**

Breite/Tiefe

82 cm/ 40 cm	580 082 1 40	581 082 1 40	582 082 1 40	583 082 1 40	584 082 1 40
50 cm	580 082 1 50	581 082 1 50	582 082 1 50	583 082 1 50	584 082 1 50
60 cm	580 082 1 60	581 082 1 60	582 082 1 60	583 082 1 60	584 082 1 60



Teeküche

Höhe

➤ 272 cm		
➤ 236 cm		
➤ 190 cm		
➤ 118 cm		
➤ 82 cm		

Breite/Tiefe

100 cm/ 60 cm	590 100 1 60	591 100 1 60
---------------	--------------	--------------

Schülergeschirr im Hauptkatalog ab **Seite 944**



Bei diesem System passt Eins auf's Andere



Oberschränke, ein- und zweitürig, mit und ohne Mittelwand, verschließbar

Höhe

					272 cm
					236 cm
					190 cm
					118 cm
					82 cm

- ① Bitte geben Sie bei Ihrer Bestellung den **Türanschlag LI oder RE** mit an.
 • inklusive 10 cm Sockelblende für Leiteranlage

Breite/Tiefe

600 030 0 40 ^①	601 030 0 40	602 030 0 40			30 cm/ 40 cm
600 030 0 50 ^①	601 030 0 50	602 030 0 50			50 cm
600 030 0 60 ^①	601 030 0 60	602 030 0 60			60 cm
600 040 0 40 ^①	601 040 0 40	602 040 0 40			40 cm/ 40 cm
600 040 0 50 ^①	601 040 0 50	602 040 0 50			50 cm
600 040 0 60 ^①	601 040 0 60	602 040 0 60			60 cm
600 045 0 40 ^①	601 045 0 40	602 045 0 40			45 cm/ 40 cm
600 045 0 50 ^①	601 045 0 50	602 045 0 50			50 cm
600 045 0 60 ^①	601 045 0 60	602 045 0 60			60 cm
600 050 0 40 ^①	601 050 0 40	602 050 0 40			50 cm/ 40 cm
600 050 0 50 ^①	601 050 0 50	602 050 0 50			50 cm
600 050 0 60 ^①	601 050 0 60	602 050 0 60			60 cm
600 060 0 40 ^①	601 060 0 40	602 060 0 40	610 060 0 40	610 060 1 40	60 cm/ 40 cm
600 060 0 50 ^①	601 060 0 50	602 060 0 50	610 060 0 50	610 060 1 50	50 cm
600 060 0 60 ^①	601 060 0 60	602 060 0 60	610 060 0 60	610 060 1 60	60 cm
			610 080 0 40	610 080 1 40	80 cm/ 40 cm
			610 080 0 50	610 080 1 50	50 cm
			610 080 0 60	610 080 1 60	60 cm
			610 090 0 40	610 090 1 40	90 cm/ 40 cm
			610 090 0 50	610 090 1 50	50 cm
			610 090 0 60	610 090 1 60	60 cm
			610 100 0 40	610 100 1 40	100 cm/ 40 cm
			610 100 0 50	610 100 1 50	50 cm
			610 100 0 60	610 100 1 60	60 cm
			610 120 0 40	610 120 1 40	120 cm/ 40 cm
			610 120 0 50	610 120 1 50	50 cm
			610 120 0 60	610 120 1 60	60 cm

Offene Oberschränke mit und ohne Mittelwand

Höhe

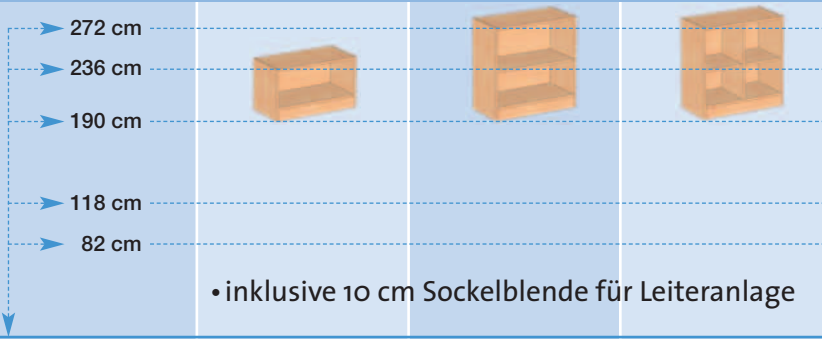

Einlegeböden



Breite/Tiefe

30 cm/	40 cm	620 030 0 40	621 030 0 40	
	50 cm	620 030 0 50	621 030 0 50	
	60 cm	620 030 0 60	621 030 0 60	
40 cm/	40 cm	620 040 0 40	621 040 0 40	
	50 cm	620 040 0 50	621 040 0 50	
	60 cm	620 040 0 60	621 040 0 60	
45 cm/	40 cm	620 045 0 40	621 045 0 40	
	50 cm	620 045 0 50	621 045 0 50	
	60 cm	620 045 0 60	621 045 0 60	
50 cm/	40 cm	620 050 0 40	621 050 0 40	
	50 cm	620 050 0 50	621 050 0 50	
	60 cm	620 050 0 60	621 050 0 60	
60 cm/	40 cm	620 060 0 40	621 060 0 40	622 060 1 40
	50 cm	620 060 0 50	621 060 0 50	622 060 1 50
	60 cm	620 060 0 60	621 060 0 60	622 060 1 60
80 cm/	40 cm	620 080 0 40	621 080 0 40	622 080 1 40
	50 cm	620 080 0 50	621 080 0 50	622 080 1 50
	60 cm	620 080 0 60	621 080 0 60	622 080 1 60
90 cm/	40 cm	620 090 0 40	621 090 0 40	622 090 1 40
	50 cm	620 090 0 50	621 090 0 50	622 090 1 50
	60 cm	620 090 0 60	621 090 0 60	622 090 1 60
100 cm/	40 cm	620 100 0 40	621 100 0 40	622 100 1 40
	50 cm	620 100 0 50	621 100 0 50	622 100 1 50
	60 cm	620 100 0 60	621 100 0 60	622 100 1 60
120 cm/	40 cm	620 120 0 40	621 120 0 40	622 120 1 40
	50 cm	620 120 0 50	621 120 0 50	622 120 1 50
	60 cm	620 120 0 60	621 120 0 60	622 120 1 60

Breite/Tiefe (Schrank o. Mittelwand)

30 cm/	40 cm	630 030 0 40
	50 cm	630 030 0 50
	60 cm	630 030 0 60
40 cm/	40 cm	630 040 0 40
	50 cm	630 040 0 50
	60 cm	630 040 0 60
45 cm/	40 cm	630 045 0 40
	50 cm	630 045 0 50
	60 cm	630 045 0 60
50 cm/	40 cm	630 050 0 40
	50 cm	630 050 0 50
	60 cm	630 050 0 60
60 cm/	40 cm	630 060 0 40
	50 cm	630 060 0 50
	60 cm	630 060 0 60
80 cm/	40 cm	630 080 0 40
	50 cm	630 080 0 50
	60 cm	630 080 0 60
90 cm/	40 cm	630 090 0 40
	50 cm	630 090 0 50
	60 cm	630 090 0 60
100 cm/	40 cm	630 100 0 40
	50 cm	630 100 0 50
	60 cm	630 100 0 60
120 cm/	40 cm	630 120 0 40
	50 cm	630 120 0 50
	60 cm	630 120 0 60

Breite/Tiefe (Schrank m. Mittelwand)

30 cm/	40 cm	630 030 1 40
	50 cm	630 030 1 50
	60 cm	630 030 1 60
40 cm/	40 cm	630 040 1 40
	50 cm	630 040 1 50
	60 cm	630 040 1 60
45 cm/	40 cm	630 045 1 40
	50 cm	630 045 1 50
	60 cm	630 045 1 60
50 cm/	40 cm	630 050 1 40
	50 cm	630 050 1 50
	60 cm	630 050 1 60
60 cm/	40 cm	630 060 1 40
	50 cm	630 060 1 50
	60 cm	630 060 1 60

Manchmal braucht man mehr Stauraum!



Weitere Aufbewahrungsideen im Hauptkatalog ab Seite 43



InBox Hochschränke



InBox Container- system



Thekenblenden für 82 cm hohe Unterschränke (Lieferung erfolgt ohne Schrank)

		Höhe
		272 cm
		236 cm
		190 cm
		105 cm
		82 cm
		Breite/Tiefe
640 060 0 40	641 060 0 25	60 cm/ 25 cm
640 080 0 40	641 080 0 25	80 cm/ 25 cm
640 090 0 40	641 090 0 25	90 cm/ 25 cm
640 100 0 40	641 100 0 25	100 cm/ 25 cm
640 120 0 40	641 120 0 25	120 cm/ 25 cm

Thekenblenden – der praktische Abschluß

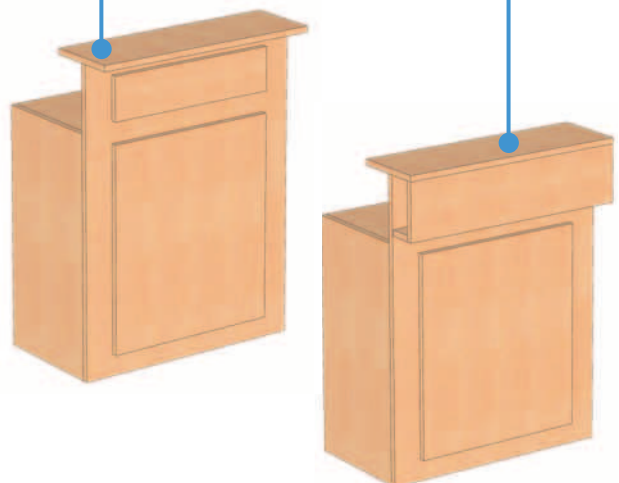

Schrankwandbaukasten

Das Schrankwand - Zubehör



Einhängeleiter

Bei Schrankwänden mit Hochschränken ist eine Regalleiter oft zweckmäßig.

Die Zarge zur Befestigung der Leiteranlage ist an unseren Oberschränken serienmäßig. An der Zarge wird ein Rundrohr zum Einhängen der Leiter angebracht. Die Standfestigkeit der Leiter ist durch den Winkel von 22° gewährleistet.

Ein zweites tieferes Hakenpaar wird verwendet, wenn die Leiter flach am Schrank anliegen soll. Die Stufen sind, nach DIN 4568, 80 mm tief

Art.-Nr. ZL

Zarge mit Führungsrohr
per 1 lfdm.

Art.-Nr. ZF

Hauptschlüsselanlage

Alle Schränke sind optional mit Hauptschlüsselanlage lieferbar, so dass alle Türen mit dem Hauptschlüssel geöffnet werden können.

Mehrpreis pro Tür

Art.-Nr. Schließ

Hauptschlüssel für Schließanlage

Art.-Nr. H Schließ



Zusätzliche Schlüssel

Standard: 2 Schlüssel je Schloss.

Bei Mehrbedarf bitte mit folgender Artikelnummer nachbestellen

Art.-Nr. ZSC 2

Mindestbestellmenge: 2 Schlüssel

Dreholive

Optional erhältlich sind Dreholiven mit integriertem Schloss.

Art.-Nr. DOS

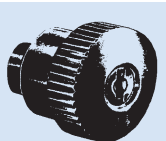

Bodenträger

mit Auszugssicherung bei all unseren Schränken Serienmäßig.

Art.-Nr. BT 100



Bügelgriffe

Jede Schranktür kann zusätzlich oder ersatzweise mit einem formschönen Bügelgriff ausgestattet werden.

alufarbig

Art.-Nr. BG-A

Kleider- und Garderobenhaken

Die praktischen Helfer aus bruchfestem Kunststoff sind als zwei- oder dreifach-Haken in 6 Farben (gelb, grün, blau, rot, weiß und braun) erhältlich.

Bitte geben Sie die gewünschte Farbe bei Auftragserteilung an.

2-fach Haken zum Anschrauben an Türen und Seitenwänden. (1 Satz = 10 Stück in einer Farbe)

Art.-Nr. KG 2-10

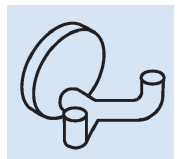

3-fach Haken zum Anschrauben unter Deckel und Einlegeböden (1 Satz=10 Stück in einer Farbe)

Art.-Nr. KG 3-10

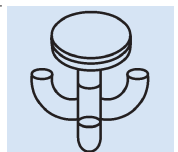

Die Schrankwand - Dekore



Bitte beachten Sie!

Aus drucktechnischen Gründen können alle abgebildeten Dekore vom Original abweichen.

Melaminbeschichtete Spanplatte

Alle Möbel und Möbelteile werden aus 19 mm starken, melaminbeschichteten Spanplatten, nach DIN 68765, der umweltfreundlichen E1-Qualität hergestellt. Sie haben die Wahl zwischen unterschiedlichen Holz Dekoren. Bitte geben Sie bei Ihrer Bestellung die gewünschten Dekore an.

Standard Dekore:



Buche 18



Grau 20



Buche hell

Sonderdekorguppe 1 (Mehrpreis):

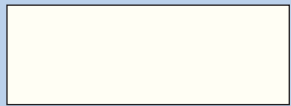

Weiß

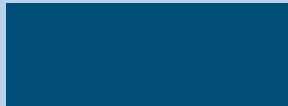

Alpengsee



Schwarz



Puntinella schwarz



Ahorn honig



Calvados

Uni Dekore – Sonderdekorguppe 2 (Mehrpreis):

Knallig bunt bis dezent – auf jeden Fall top modern!



Alu, gebürstet

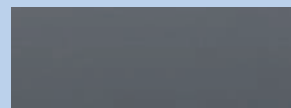

Anthrazit



Atollblau



Korallrot



Orange



Smaragdgrün

Dekore in Holz Optik – Sonderdekorguppe 3 (Mehrpreis):

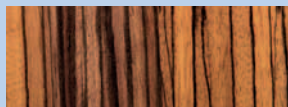

Makkassar



Olive

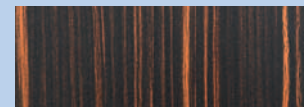

Tropical



Wallis Zwetschge



Wenge



Zanzibar

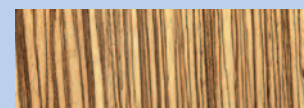

Zembrano

Unsere Spanplatten und die Umwelt.

Wald ist Kapital.

Für Menschen, Tiere und Pflanzen. Wald ist Lebensgrundlage und Erholungsraum. Deshalb ist es wichtig, dieses Gut für Generationen zu erhalten. Waldschutz ist aktiver Umweltschutz: PEFC arbeitet an der Erhaltung und dem ökologischen Gleichgewicht der Wälder.

Daher verwenden wir ausschließlich Spanplatten von nach PEFC zertifizierten Herstellern.

Raumkonzepte die jedem Anspruch gerecht werden



Mit unserem 3D-Raumplaner ist es uns möglich, Ihnen eine perfekte und sehr anschauliche Darstellung der gewünschten Raumgestaltung zu bieten.

Damit Sie Ihren zukünftigen Raum auch wirklich schon vorab kennen, machen wir mit Ihnen einfach einen Rundgang per PC.

Wir erstellen Ihnen eine „Rundumsicht“, bei der Sie von jedem beliebigen Punkt aus Ihren Raum betrachten können. Und mit einem „Videorundgang“ laufen wir durch Ihren Raum!

Wenn Sie wollen, betrachten Sie doch das Zimmer auch einmal aus der Sicht Ihrer Kinder – also aus einer niedrigeren Augenhöhe!

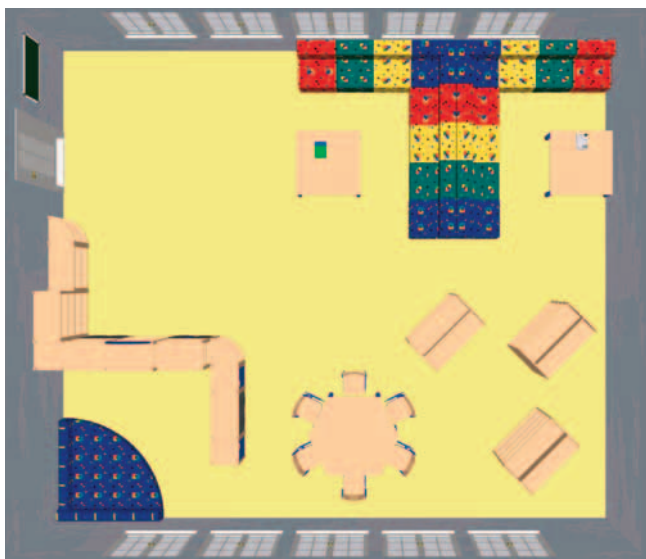

Der Grundriss gestattet eine effektive Anordnung aller Möbel.

Die verschiedenartigen Ansichten verschaffen Ihnen einen optisch guten Eindruck der räumlichen Situation.

Hier stimmt das Ergebnis



Oftmals tritt das Problem auf, dass ein Raum fertig eingerichtet doch nicht so ganz den ursprünglichen Vorstellungen entspricht.

Unsere 3D-Planung beugt diesem Effekt vor und zeigt Ihnen, wie er Raum einmal aussehen soll.

Sowohl Ihre Einrichtung als auch die farbliche Gestaltung können Sie vorab kritisch prüfen und auch gemeinsam mit uns jederzeit ändern und anpassen.



In Zusammenarbeit mit Architekten können wir so auch die Einrichtung eines noch nicht vorhandenen Raumes virtuell vorwegnehmen!



Schrankwandbaukasten



Mehr Raum für Wissen



Gerne planen, produzieren und liefern
wir Ihr Schrankwandsystem.
Sprechen Sie uns an!

